

**CAME** †**FA01943M4A****806TF-0080 (DLX30CEP)****CE EAC**

IT Italiano

EN English

FR Français

RU Русский

**CAME S.P.A.**  
Via Martiri della  
Libertà, 15  
31030 Dosson di Casier  
Treviso - Italy  
Tel. (+39) 0422 4940  
Fax (+39) 0422 4941  
info@came.com -  
www.came.com

**CAME.COM**

05/2023 - FA01943M4A

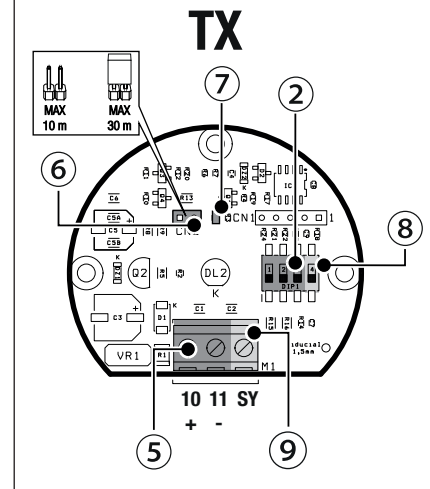
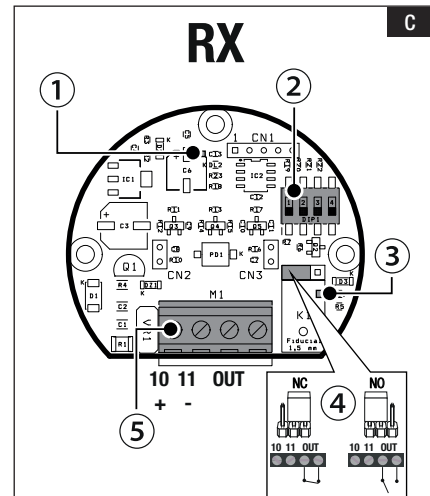
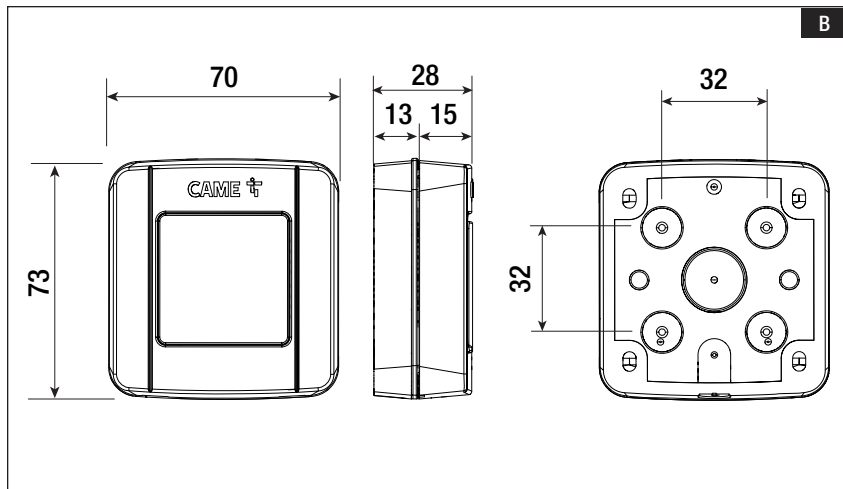
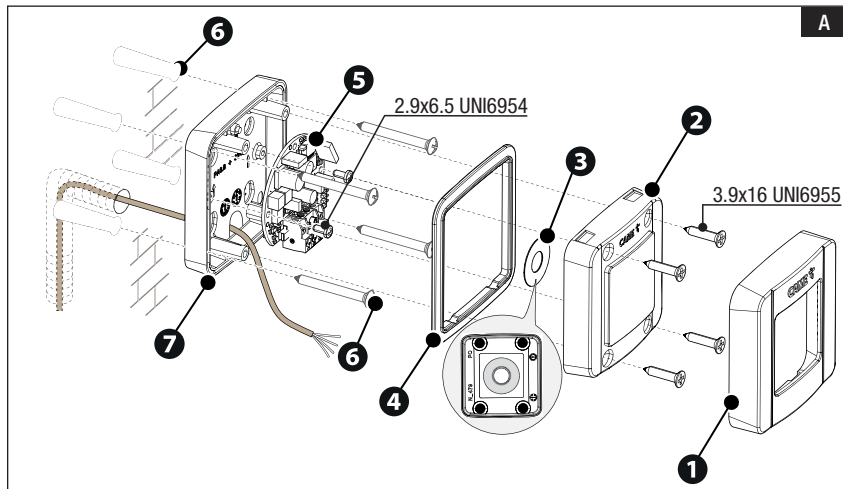

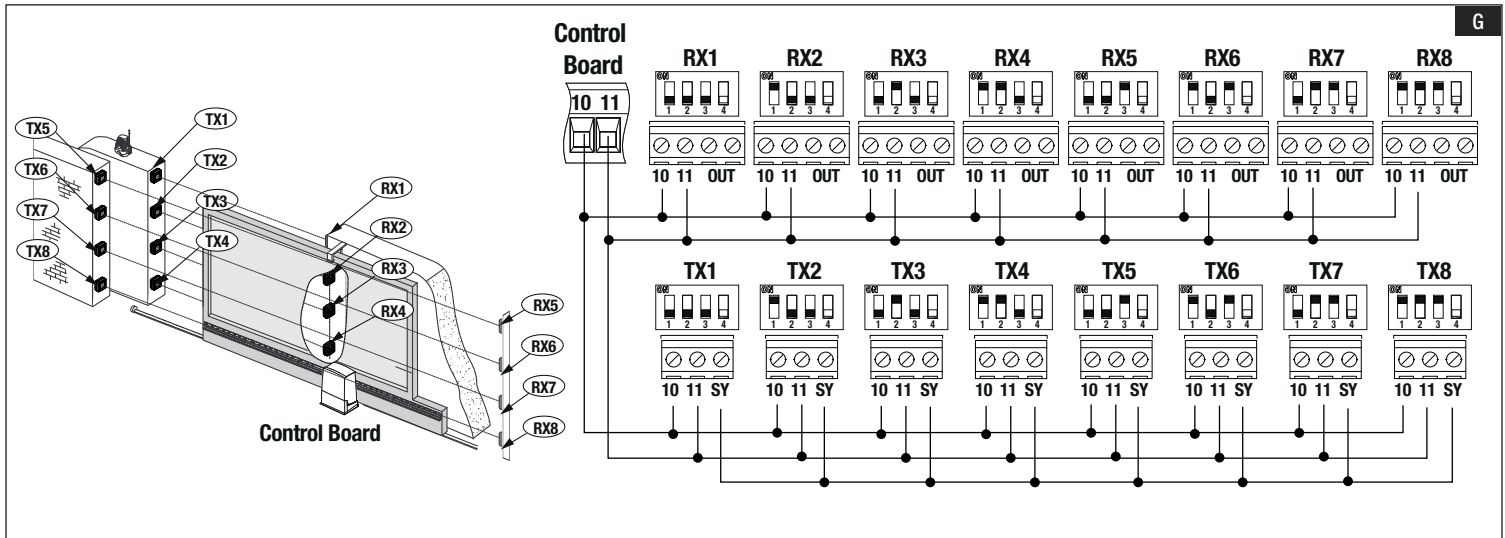
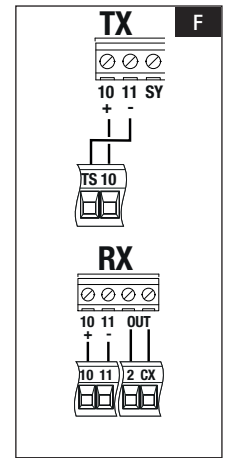
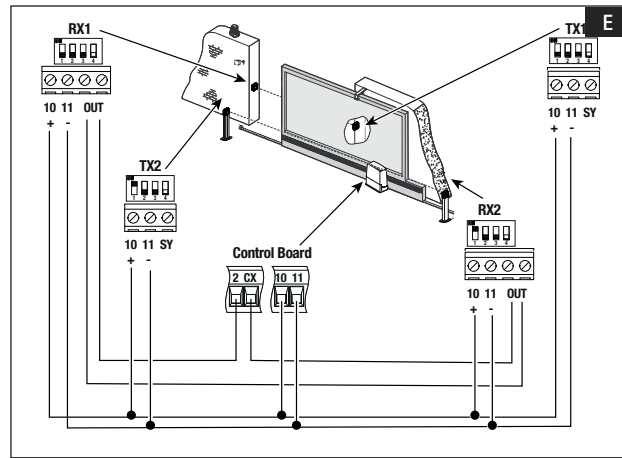
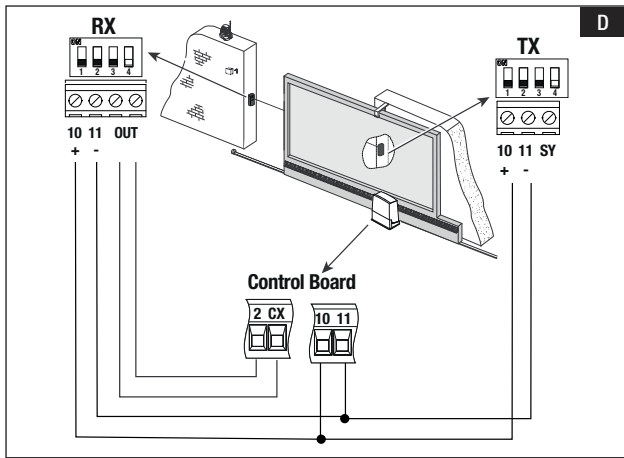

## Avvertenze generali per l'installatore

Leggere attentamente le istruzioni prima di iniziare l'installazione ed eseguire gli interventi come specificato dal costruttore. • L'installazione, la programmazione, la messa in servizio e la manutenzione devono essere effettuate da personale qualificato ed esperto e nel pieno rispetto delle normative vigenti. • Indossare indumenti e calzature antistatiche nel caso di intervento sulla scheda elettronica. • Il prodotto deve essere destinato solo all'uso per il quale è stato espressamente studiato e ogni altro uso è da considerarsi pericoloso. • Il produttore non può essere considerato responsabile per eventuali danni causati da usi impropri, erronei ed irragionevoli. • Verificare anche le avvertenze presenti nei manuali di installazione e di utilizzo dell'automazione a cui il prodotto è associato. • Durante tutte le fasi dell'installazione assicurarsi di operare fuori tensione. • Il prodotto è conforme alle direttive applicabili, vigenti al momento della fabbricazione. • Il prodotto nella confezione originale del produttore può essere trasportato solo al chiuso (vagoni ferroviari, container, veicoli chiusi). • Nel caso di malfunzionamento del prodotto, interromperne l'uso e contattare il servizio clienti all'indirizzo <https://www.came.com/global/en/contact-us> o al numero telefonico indicato sul sito. • La data di fabbricazione è indicata nel lotto di produzione stampato sull'etichetta prodotto. Se necessario, contattateci all'indirizzo <https://www.came.com/global/en/contact-us>. • Le condizioni generali di vendita sono riportate nei listini prezzi ufficiali Came.

**⚠ Se il dispositivo non è alimentato da quadro CAME, assicurarsi che l'alimentazione fornita al dispositivo sia provvista di limitazione in corrente non superiore a 500 mA.**

### Riferimenti Normativi

Il prodotto è conforme alle direttive applicabili, vigenti al momento della fabbricazione. • CAME S.p.A. dichiara che il prodotto descritto in questo manuale è conforme alla Direttiva 2014/53/UE e al documento Radio Equipment Regulations 2017. • I testi completi delle dichiarazioni di conformità UE (CE) e UK (UKCA) sono disponibili su [www.came.com](http://www.came.com).

### Dismissione e smaltimento

Non disperdere nell'ambiente l'imballaggio e il dispositivo alla fine del ciclo di vita, ma smaltirli seguendo le norme vigenti nel paese di utilizzo del prodotto. I componenti riciclabili riportano simbolo e sigla del materiale. • I DATI E LE INFORMAZIONI INDICATE IN QUESTO MANUALE SONO DA RITENERSI SUSCETTIBILI DI MODIFICA IN QUALSIASI MOMENTO E SENZA OBBLIGO DI PREAVVISO. • LE MISURE, SE NON DIVERSAMENTE INDICATO, SONO IN MILLIMETRI.

## Descrizione

### 806TF-0080

DLX30CEP - Coppia di fotocellule a raggio infrarosso sincronizzato da esterno 12 - 24 V AC - DC. Portata: 30 m.

## Dati tecnici

| MODELLI                         | DLX30CEP        |
|---------------------------------|-----------------|
| Alimentazione (V - 50/60 Hz)    | 12 - 24 AC - DC |
| Corrente assorbita (mA)         | 40              |
| Tensione massima contatto (V)   | 30              |
| Temperatura d'esercizio (°C)    | -20 ÷ +55       |
| Temperatura di stoccaggio (°C)* | -25 ÷ +70       |
| Grado di protezione (IP)        | 54              |
| Vita media (Cicli)**            | 100000          |

(\* ) Prima dell'installazione, il prodotto va tenuto a temperatura ambiente nel caso di stoccaggio o trasporto a temperature molto basse o molto alte.

(\*\*) La vita media del prodotto è un dato puramente indicativo e stimato in considerazione di conformi condizioni di utilizzo, installazione e manutenzione. Essa è influenzata anche da ulteriori fattori, quali ad esempio condizioni climatiche e ambientali.

## Descrizione delle parti **A**

- |                                 |   |
|---------------------------------|---|
| <b>1</b> Copertura frontale     | <b>5</b> Scheda elettronica                         |
| <b>2</b> Telaio frontale        | <b>6</b> Viti e tasselli di fissaggio (non fornite) |
| <b>3</b> Anello adesivo*        | <b>7</b> Contenitore da esterno                     |
| <b>4</b> Guarnizione da esterno |   |

(\* ) È consigliabile applicare l'anello adesivo sulla fotocellula RX in installazioni con TX-RX disposte a meno di 5 metri di distanza e in presenza di cancelli con superfici riflettenti.

## Dimensioni **B**

## Descrizione componenti della scheda

- ① LED segnalazione allineamento RX-TX
- ② DIP (1-2-3) per impostare gli indirizzi
- ③ LED segnalazione uscita attiva su RX
- ④ Jumper per impostare il tipo di contatto in uscita su RX (default contatto NC)
- ⑤ Morsetti per l'alimentazione
- ⑥ Jumper per impostare la portata di trasmissione (default 30 m)
- ⑦ LED segnalazione funzionamento su TX
- ⑧ DIP (4) del TX per impostare la sensibilità di riconoscimento ostacolo
- ⑨ Morsetto SY, da utilizzare in caso di 3 o più coppie di fotocellule (max 8 coppie)

## Collegamenti e settaggi

**D** Collegamento di una coppia di fotocellule.

**E** Collegamento di due coppie di fotocellule.

**G** Collegamento di più coppie di fotocellule (max 8).

 **Collegare i morsetti SY delle fotocellule TX tra loro.**

**F** Se dal quadro comando CAME viene impostata la funzione di test servizi, collegare le fotocellule TX sui morsetti 10 e TS anzichè 10 e 11 sul quadro comando.

 Per i contatti in uscita OUT, verificare sempre le indicazioni relative al collegamento e alle funzioni nel manuale del quadro comando CAME associato.

 **In caso di installazione con altre fotocellule di tipo diverso, è consigliato installare i trasmettitori TX e i ricevitori RX in senso alternato, come in figura **E****

## Funzione dei DIP switch

Su TX e RX utilizzare il DIP (1-2-3) per impostare l'indirizzo in ogni coppia di fotocellule.

 **Sulla prima coppia di fotocellule (RX1-TX1) è sempre obbligatorio impostare tutti i DIP in OFF.**

Su TX utilizzare il DIP (4) per impostare la sensibilità di riconoscimento ostacolo.

**OFF** = massima sensibilità all'ostacolo (max. 4 coppie di fotocellule sincronizzate).

**ON** = sensibilità normale (da 5 ad 8 coppie di fotocellule sincronizzate).

 **In installazioni miste con altre tipologie di fotocellule, è consigliabile impostare la sensibilità più bassa (DIP4 in ON) per evitare che le fotocellule interferiscano tra di loro.**

## LED di segnalazione stato

### Segnalazione di allineamento RX-TX (LED ①)

| LED                    | Allineamento fotocellule RX-TX |
|------------------------|--------------------------------|
| 1 lampeggio al secondo | debole                         |
| 2 lampeggi al secondo  | sufficiente                    |
| 3 lampeggi al secondo  | buono                          |
| 4 lampeggi al secondo  | ottimo                         |

### Segnalazione di funzionamento su TX (LED ⑦)

| da TX2 a TX8     | Segnalazione                                |
|------------------|---|
| Lampeggio lento  | TX2-TX8 collegati a TX1 con morsetto SY     |
| Lampeggio veloce | TX2-TX8 non collegati a TX1 con morsetto SY |

 **Il trasmettitore della fotocellula TX1 segnala sempre un lampeggio lento.**

### Segnalazione uscita attiva su RX (LED ③)

| LED    | Segnalazione    |
|--------|-----------------|
| Acceso | Uscita a riposo |
| Spento | Uscita attiva   |

## General precautions for installers

Read the instructions carefully before beginning the installation and carry out the procedures as specified by the manufacturer.

- Installation, programming, commissioning and maintenance must only be carried out by qualified, expert technicians and in full compliance with the applicable law.
- Wear anti-static clothing and footwear if performing work on the circuit board.
- Only use this product for its intended purpose. Any other use is hazardous.
- The manufacturer cannot be held liable for any damage caused by improper, unreasonable or erroneous use.
- Also check the warnings in the installation and use manuals for the operator the product is associated with.
- Make sure the mains power supply is disconnected during all installation procedures.
- This product complies with the applicable standards in force at the time of manufacturing.
- The product, in its original packaging supplied by the manufacturer, must only be transported in a closed environment (railway carriage, containers, closed vehicles).
- If the product malfunctions, stop using it and contact customer services at <https://www.came.com/global/en/contact-us> or via the telephone number on the website.
- The manufacture date is provided in the production batch printed on the product label. If necessary, contact us at <https://www.came.com/global/en/contact-us>.
- The general conditions of sale are given in the official CAME price lists.

**⚠ If the device is not powered by a CAME control panel, make sure that the supply voltage to the device has a current limiter of no more than 500 mA.**

## Legislative references

This product complies with the applicable standards in force at the time of manufacturing.

CAME S.p.A. declares that the product described in this manual complies with Directive 2014/53/EU and the Radio Equipment Regulations 2017.

- The full EC declaration of conformity and UK Conformity Assessed (UKCA) marking information can be found at [www.came.com](http://www.came.com).

## Dismantling and disposal

Dispose of the packaging and the device responsibly at the end of its life cycle, in compliance with the laws in force in the country where the product is used. The recyclable components are marked with the material symbol and ID.

• THE DATA AND INFORMATION IN THIS MANUAL MAY BE CHANGED AT ANY TIME AND WITHOUT NOTICE.

• MEASUREMENTS ARE IN MILLIMETRES, UNLESS STATED OTHERWISE.

## Description

### 806TF-0080

DLX30CEP - Pair of synchronised infrared photocells for outdoor use 12 - 24 V AC - DC. Range: 30 m.

## Technical data

| MODELS                      | DLX30CEP        |
|-----------------------------|-----------------|
| Power supply (V - 50/60 Hz) | 12 - 24 AC - DC |
| Absorbed current (mA)       | 40              |
| Maximum contact voltage (V) | 30              |
| Operating temperature (°C)  | -20 ÷ +55       |
| Storage temperature (°C)*   | -25 ÷ +70       |
| Protection rating (IP)      | 54              |
| Average life (cycles)**     | 100000          |

(\* ) Before installing the product, keep it at room temperature where it has previously been stored or transported at a very high or very low temperature.

(\*\* ) The average product life is a purely indicative estimate. It applies to compliant usage, installation and maintenance conditions. It is also influenced by other factors, such as climatic and environmental conditions.

## Description of parts **A**

- |                          |   |
|--------------------------|---|
| <b>1</b> Front cover     | <b>5</b> Control board                          |
| <b>2</b> Front frame     | <b>6</b> Fixing screws and plugs (non supplied) |
| <b>3</b> Adhesive ring*  | <b>7</b> External casing                        |
| <b>4</b> External gasket |   |

(\* ) Apply the adhesive ring to the RX photocell for installations with TX-RX less than 5 metres apart and where there are gates with reflective surfaces.

## Size **B**

## Description of control board components

- ① LED signalling RX-TX alignment
- ② DIP-switches (1-2-3) for setting the addresses
- ③ LED signalling active output on RX
- ④ Jumper for setting the type of output contact on RX (default: NC contact)
- ⑤ Power supply terminal board
- ⑥ Jumper for setting the transmission range (default: 30 m)
- ⑦ LED signalling operation on TX
- ⑧ TX DIP-switch (4) for setting the obstacle recognition sensitivity
- ⑨ SY terminal: use where there are 3 or more pairs of photocells (max. 8 pairs)



## Connections and settings

-  Connecting a pair of photocells.
-  Connecting two pairs of photocells.
-  Connecting multiple pairs of photocells (max. 8).

 **Connect the SY terminals on the TX photocells together.**

 If the services test function has been set on the CAME control panel, connect the TX photocells to terminals 10 and TS, instead of 10 and 11, on the control panel.

 For the OUT output contacts, always check the connection and function instructions in the relevant CAME control panel manual.

 **For installations alongside photocells of a different type, we recommend installing TX transmitters and RX receivers alternately, as shown in the figure .**

## Function of the DIP switch

On the TX and RX, use the DIP-switch (1-2-3) to set the address for each pair of photocells.

 **On the first pair of photocells (RX1-TX1), all DIP-switches must be set to OFF.**

On the TX, use DIP-switch (4) for setting the obstacle recognition sensitivity.

**OFF** = maximum obstacle sensitivity (max. 4 pairs of photocells synchronised).

**ON** = normal sensitivity (5-8 pairs of photocells synchronised).

 **In mixed installations with other types of photocells, set the sensitivity lower (set DIP-switch 4 to ON) to prevent the photocells from interfering with one another.**

## Status warning LED

### RX-TX alignment signal (LED ①)

| LED                  | RX-TX photocell alignment |
|----------------------|---------------------------|
| 1 flash per second   | weak                      |
| 2 flashes per second | sufficient                |
| 3 flashes per second | good                      |
| 4 flashes per second | excellent                 |

### Operation on TX signal (LED ⑦)

| from TX2 to TX8 | Message                                       |
|-----------------|---|
| Slow flash      | TX2-TX8 connected to TX1 with terminal SY     |
| Quick flash     | TX2-TX8 not connected to TX1 with terminal SY |

 **The TX1 photocell transmitter always flashes slowly.**

### Active output on RX signal (LED ③)

| LED | Message       |
|-----|---------------|
| On  | Output idle   |
| Off | Output active |

## Instructions générales pour l'installateur

Lire attentivement les instructions avant de commencer l'installation et d'effectuer les interventions comme indiqué par le fabricant. • L'installation, la programmation, la mise en service et l'entretien doivent être effectués par du personnel qualifié et dans le plein respect des normes en vigueur. • Porter des vêtements et des chaussures antistatiques avant d'intervenir sur la carte électronique.

• Ce produit ne devra être destiné qu'à l'utilisation pour laquelle il a été expressément conçu et toute autre utilisation est à considérer comme dangereuse. • Le fabricant décline toute responsabilité en cas d'éventuels dommages provoqués par des utilisations impropres, incorrectes et déraisonnables. • Vérifier également les instructions fournies dans les manuels d'installation et d'utilisation de l'automatisme auquel le produit est associé. • S'assurer, durant toutes les phases d'installation, que l'automatisme est bien hors tension. • Ce produit est conforme aux directives applicables, en vigueur lors de sa fabrication. • Le produit, dans l'emballage d'origine du fabricant, ne peut être transporté qu'à l'intérieur (wagons de chemin de fer, conteneurs, véhicules fermés). • En cas de dysfonctionnement du produit, cesser de l'utiliser et contacter le centre SAV à l'adresse <https://www.came.com/global/en/contact-us> ou au numéro de téléphone indiqué sur le site. • La data de fabrication est indiquée dans le lot de production imprimé sur l'étiquette du produit. Si nécessaire, nous contacter à l'adresse <https://www.came.com/global/en/contact-us>. • Les conditions générales de vente figurent dans les catalogues de prix officiels Came.

**⚠ Si le dispositif n'est pas alimenté par une armoire CAME, s'assurer que l'alimentation fournie au dispositif prévoit bien une limitation du courant ne dépassant pas 500 mA.**

### Références Normatives

Ce produit est conforme aux directives applicables, en vigueur lors de sa fabrication. • CAME S.p.A. déclare que le produit décrit dans ce manuel est conforme à la Directive 2014/53/UE et au document Radio Equipment Regulations 2017. • Les textes complets des déclarations de conformité UE (CE) et UK (JKCA) sont disponibles sur [www.came.com](http://www.came.com).

### Mise au rebut et élimination

Ne pas jeter l'emballage et le dispositif dans la nature au terme du cycle de vie de ce dernier, mais les éliminer selon les normes en vigueur dans le pays où le produit est utilisé. Le symbole et le sigle du matériau figurent sur les composants recyclables. • LE CONTENU DE CE MANUEL EST SUSCEPTIBLE DE SUBIR DES MODIFICATIONS À TOUT MOMENT ET SANS AUCUN PRÉAVIS. • LES DIMENSIONS SONT EXPRIMÉES EN MILLIMÈTRES, SAUF INDICATION CONTRAIRE.

## Description

### 806TF-0080

DLX30CEP - Paire de photocellules à rayon infrarouge synchronisé d'extérieur 12 - 24 VAC – DC.  
Portée : 30 m.

## Données techniques

| MODÈLES                            | DLX30CEP        |
|------------------------------------|-----------------|
| Alimentation (V - 50/60 Hz)        | 12 - 24 AC - DC |
| Courant absorbé (mA)               | 40              |
| Tension maximum contact (V)        | 30              |
| Température de fonctionnement (°C) | -20 ÷ +55       |
| Température de stockage (°C)*      | -25 ÷ +70       |
| Degré de protection (IP)           | 54              |
| Durée de vie moyenne (Cycles)**    | 100000          |

(\* ) Avant l'installation, le produit doit être maintenu à température ambiante en cas de stockage ou de transport à des températures très basses ou très élevées.

(\*\*) La durée de vie moyenne du produit est purement indicative et estimée en tenant compte des conditions conformes d'utilisation, d'installation et d'entretien. Elle est également influencée par d'autres facteurs tels que les conditions climatiques et environnementales.

## Description des parties **A**

- |                              |  |
|------------------------------|--|
| <b>1</b> Couverture frontale | <b>5</b> Carte électronique                          |
| <b>2</b> Cadre frontal       | <b>6</b> Vis et chevilles de fixation (non fournies) |
| <b>3</b> Bague adhésive*     | <b>7</b> Boîtier d'extérieur                         |
| <b>4</b> Joint d'extérieur   |  |

(\* ) Il est conseillé d'appliquer la bague adhésive sur la photocellule RX dans les installations où les TX-RX sont à une distance de moins de 5 mètres et en présence de portails à surfaces réfléchissantes.

## Dimensions **B**

## Description des composants de la carte **C**

- ① Voyant signalisation alignement RX-TX
- ② DIP (1-2-3) de configuration des adresses
- ③ Voyant de signalisation sortie activée sur RX
- ④ Cavalier de configuration du type de contact en sortie sur RX (par défaut contact NF)
- ⑤ Bornier d'alimentation
- ⑥ Cavalier de configuration de la portée de transmission (par défaut 30 m)
- ⑦ Voyant de signalisation fonctionnement sur TX
- ⑧ DIP (4) du TX de configuration de la sensibilité de détection de l'obstacle
- ⑨ Borne SY à utiliser en cas de 3 paires ou plus de photocellules (max. 8 paires)

## Connexions et configurations

- D** Branchement d'une paire de photocellules.
- E** Branchement de deux paires de photocellules.
- G** Connexion de plusieurs paires de photocellules (max. 8 paires).

 **Connecter les bornes SY des photocellules TX entre elles.**

**F** En cas de configuration, sur l'armoire de commande CAME, de la fonction de test services, connecter les photocellules TX sur les bornes 10 et TS au lieu de 10 et 11 sur l'armoire de commande.

 Pour les contacts de sortie OUT, toujours contrôler les indications sur la connexion et les fonctions dans le manuel de l'armoire de commande CAME associée.

 **En cas d'installation avec d'autres types de photocellules, il est conseillé d'installer les émetteurs TX et les récepteurs RX en les alternant comme sur la figure **E****

## Fonction des micro-interrupteurs DIP

Sur TX et RX, utiliser le DIP (1-2-3) pour configurer l'adresse dans chaque paire de photocellules.

 **Sur la première paire de photocellules (RX1-TX1), il est toujours obligatoire de configurer tous les DIP sur OFF.**

Sur TX, utiliser le DIP (4) pour configurer la sensibilité de détection de l'obstacle.

**OFF** = sensibilité de détection de l'obstacle maximale (max. 4 paires de photocellule synchronisées).

**ON** = sensibilité normale (de 5 à 8 paires de photocellules synchronisées).

 **Sur des installations mixtes avec d'autres types de photocellules, il est conseillé de configurer une sensibilité inférieure (DIP4 sur ON) de sorte à éviter que les photocellules n'interfèrent les unes avec les autres.**

## Voyant de signalisation d'état

### Signalisation d'alignement RX-TX (LED ①)

| Voyant LED                  | Alignement des photocellules RX-TX |
|-----------------------------|------------------------------------|
| 1 clignotement par seconde  | faible                             |
| 2 clignotements par seconde | suffisant                          |
| 3 clignotements par seconde | bon                                |
| 4 clignotements par seconde | excellent                          |

### Signalisation de fonctionnement sur TX (LED ⑦)

| de TX2 à TX8        | Signalisation                             |
|---------------------|---|
| Clignotement lent   | TX2-TX8 connectés à TX1 avec borne SY     |
| Clignotement rapide | TX2-TX8 pas connectés à TX1 avec borne SY |

 L'émetteur de la photocellule TX1 signale toujours un clignotement lent.

### Signalisation sortie activée sur RX (LED ③)

| Voyant LED | Signalisation   |
|------------|-----------------|
| Allumé     | Sortie au repos |
| Éteint     | Sortie activée  |



## Общие предупреждения для монтажника

Внимательно прочитайте инструкции, прежде чем приступить к установке и выполнению работ, согласно указаниям фирмы-изготовителя. • Монтаж, программирование, ввод в эксплуатацию и техническое обслуживание должны выполняться квалифицированным и опытным персоналом в полном соответствии с требованиями действующих норм безопасности. • Используйте антистатическую одежду и обувь при работе с электроникой. • Это изделие должно использоваться исключительно по назначению. Использование не по назначению считается опасным. • Производитель не несет ответственности за ущерб в результате неправильного, ошибочного или небрежного использования изделия. • Также ознакомьтесь с предупреждениями в инструкциях по установке и эксплуатации автоматики, для которой предназначено изделие. • Убедитесь в отсутствии напряжения перед каждым этапом монтажных работ. • Изделие соответствует требованиям применимых директив, действовавших на момент изготовления. • Изделие в оригинальной упаковке компании-производителя может транспортироваться только в закрытом виде (в железнодорожных вагонах, контейнерах, закрытом автотранспорте). • В случае обнаружения неисправности изделия необходимо прекратить его эксплуатацию и связаться с сервисной службой по адресу <https://www.came.com/global/en/contact-us> или позвонить по номеру, указанному на сайте. • Дата изготовления указана в партии продукции, напечатанной на этикетке изделия. При необходимости свяжитесь с нами по адресу <https://www.came.com/global/en/contact-us>. • С общими условиями продажи можно ознакомиться в официальных прейскурантах Came.

**⚠ Если питание устройства осуществляется не от блока управления САМЕ, убедитесь в том, что оно снабжено ограничителем тока не более 500 МА.**

### Нормы и стандарты

Изделие соответствует требованиям применимых директив, действовавших на момент изготовления. • Компания-производитель CAME S.p.A. заявляет, что описанное в этом руководстве изделие соответствует требованиям директивы 2014/53/EU и британского технического регламента Radio Equipment Regulations 2017. • С полным текстом деклараций о соответствии регламентам Ес (СЕ) и Великобритании (UKCA) можно ознакомиться на сайте [www.came.com](http://www.came.com).

### Утилизация

Не выбрасывайте упаковку и устройство совместно с бытовыми отходами. Утилизируйте их в соответствии с требованиями законодательства, действующего в стране установки изделия. Пригодные для повторного использования компоненты отмечены специальным символом с обозначением материала. • СОДЕРЖАНИЕ ЭТОГО РУКОВОДСТВА МОЖЕТ БЫТЬ ИЗМЕНЕНО В ЛЮБОЕ ВРЕМЯ БЕЗ ПРЕДВАРИТЕЛЬНОГО УВЕДОМЛЕНИЯ. • ВСЕ РАЗМЕРЫ ПРИВЕДЕНЫ В МИЛЛИМЕТРАХ, ЕСЛИ НЕ УКАЗАНО ИНОЕ.

## Описание

### 806TF-0080

DLX30CEP - Комплект из двух накладных фотоэлементов с технологией синхронизированных ИК-лучей,  $\sim/=-12-24$  В. Дальность действия: 30 м.

## Технические характеристики

| МОДЕЛИ                             | DLX30CEP       |
|------------------------------------|----------------|
| Напряжение питания (В, 50/60 Гц)   | $\sim/=-12-24$ |
| Потребляемый ток (мА)              | 40             |
| Макс. напряжение на контактах (В)  | 30             |
| Диапазон рабочих температур (°C)   | $-20 \div +55$ |
| Диапазон температур хранения (°C)* | $-25 \div +70$ |
| Класс защиты (IP)                  | 54             |
| Средний срок службы (в циклах)**   | 100000         |

(\*). Перед установкой изделие необходимо хранить при комнатной температуре, если транспортировка или хранение на складе осуществлялись при крайне высоких или низких температурах.

(\*\*). Средний срок службы изделия носит исключительно ориентировочный характер и рассчитывается исходя из соответствия условиям эксплуатации, монтажа и технического обслуживания. На него, среди прочих, влияют такие факторы, как климатические и погодные условия.

## Описание компонентов **A**

- |   |  |
|---|--|
| <b>1</b> Фронтальная накладка             | <b>5</b> Электронная плата                         |
| <b>2</b> Суппорт                          | <b>6</b> Крепежные винты и дюбели (не прилагаются) |
| <b>3</b> Самоклеющееся кольцо*            | <b>7</b> Корпус для накладного монтажа             |
| <b>4</b> Прокладка для накладного монтажа |  |



(\*). Рекомендуется приклеить самоклеющееся кольцо на фотоэлемент-приемник, если TX-RX расположены на расстоянии менее 5 метров и при наличии ворот со светоотражающей поверхностью.

## Габаритные размеры **B**

## Описание компонентов платы **C**

- 1 Светодиодный индикатор калибровки фотоэлементов RX-TX
- 2 DIP-переключатели (1-2-3) для установки адресов
- 3 Светодиодный индикатор активации выхода на приемнике (RX)
- 4 Переключатель типа выхода на фотоэлементе-приемнике RX (по умолчанию: нормально-замкнутые контакты)
- 5 Контакты электропитания
- 6 Переключатель для настройки дальности передачи (по умолчанию: 30 м)
- 7 Светодиодный индикатор работы на передатчике (TX)
- 8 DIP (4) фотоэлемента-передатчика (TX) для настройки чувствительности обнаружения препятствия
- 9 Контакты SY, используемые при подключении 3 или более комплектов фотоэлементов (макс. 8 комплектов)

## Электрические подключения и настройки

- D** Подключение одного комплекта фотоэлементов.
  - E** Подключение двух комплектов фотоэлементов.
  - G** Подключение нескольких комплектов фотоэлементов (макс. 8).
-  **Соедините контакты SY фотоэлементов-передатчиков TX между собой.**
- F** Если на блоке управления CAME установлена функция самодиагностики, подключите фотоэлементы-передатчики TX к контактам 10 и TS вместо 10 и 11 на блоке управления.
  -  При подключении контактов OUT необходимо руководствоваться указаниями относительно подключения и функций в соответствующем руководстве используемого блока управления CAME.
  -  При монтаже с фотоэлементами другого типа рекомендуется установить передатчики (TX) и приемники (RX) поочередно, как показано на рисунке **E**

### Функция DIP-переключателей

На фотоэлементах TX и RX используйте DIP-переключатели (1-2-3) для установки адреса в каждом комплекте фотоэлементов.

 **На первом комплекте фотоэлементов (RX1-TX1) все DIP-переключатели должны быть всегда установлены в положение OFF.**

Используйте DIP-переключатель (4) на фотоэлементе-передатчике (TX) для настройки чувствительности обнаружения препятствия.

**OFF** = максимальная чувствительность обнаружения препятствия (макс. 4 комплекта синхронизированных фотоэлементов).

**ON** = нормальная чувствительность (от 5 до 8 комплектов синхронизированных фотоэлементов).

 В системах с использованием других видов фотоэлементов рекомендуется установить чувствительность обнаружения на более низкий уровень (DIP4 в положение ON) во избежание возникновения помех между фотоэлементами.

## Светодиодный индикатор состояния

### Световая индикация выравнивания фотоэлементов RX-TX (LED ①)

| LED-ИНДИКАТОР       | Выравнивание фотоэлементов RX-TX |
|---------------------|----------------------------------|
| 1 мигание в секунду | слабый                           |
| 2 мигания в секунду | удовлетворительный               |
| 3 мигания в секунду | хороший                          |
| 4 мигания в минуту  | отличный                         |

### Световая индикация работы на передатчике (TX) (LED ⑦)

| с TX2 по TX8      | Сигнализация                                  |
|-------------------|---|
| Медленное мигание | TX2-TX8 подключены к TX1 через контакты SY    |
| Быстрое мигание   | TX2-TX8 не подключены к TX1 через контакты SY |

 **Передатчик фотоэлемента TX1 всегда медленно мигает.**

### Световая индикация активации выхода на передатчике (RX) (LED ③)

| LED-ИНДИКАТОР | Сигнализация            |
|---------------|-------------------------|
| Включен       | Выход в режиме ожидания |
| Выключен      | Выход активирован       |





[CAME.COM](http://CAME.COM)

**CAME S.P.A.**

Via Martiri della Libertà, 15

31030 Dosson di Casier

Treviso - Italy

Tel. (+39) 0422 4940

Fax (+39) 0422 4941

[info@came.com](mailto:info@came.com) - [www.came.com](http://www.came.com)